

Nos Clients Européens

Nuestros Clientes Europeos

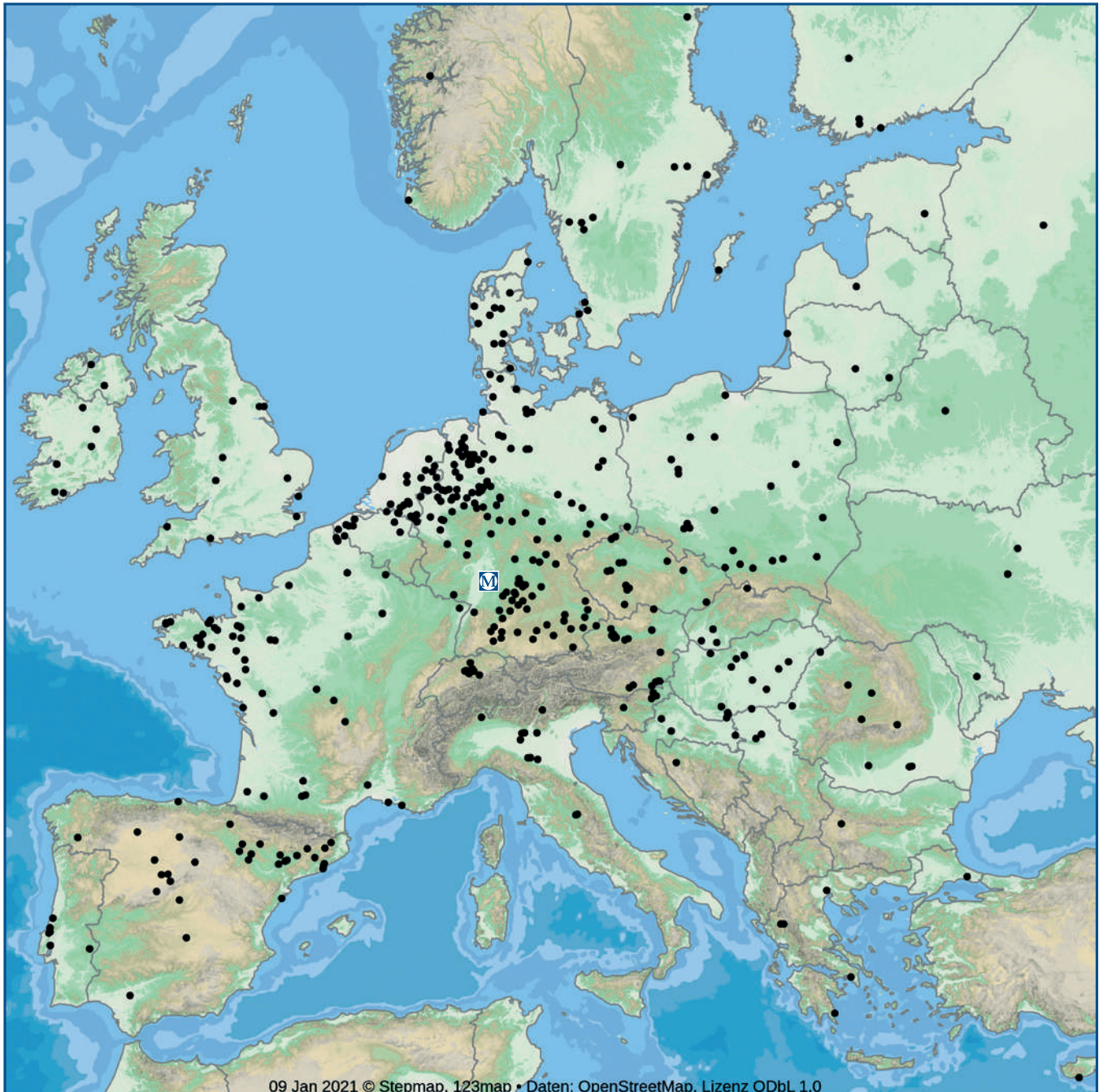

CATALOGUE DES PRODUITS CATÁLOGO DE PRODUCTOS

2021
2022

Avec passion et conviction Con pasión y convencimiento



Plus que 3.000 emplacement palette prêt pour vous!

■ ■ Monoflo est une entreprise familiale allemande, de taille moyenne depuis deux générations. Depuis 1962, Monoflo est spécialisée dans la fabrication et la distribution de systèmes d'abreuvement automatique et dans la fabrication de pièces en acier inoxydable adaptées à vos demandes. Avec nos différents sites de production en Bulgarie, en Turquie, en Chine et aux Etats-Unis, nous vous garantissant toujours les meilleurs produits aux prix les plus compétitifs. Notre siège moderne à Heppenheim, en Allemagne est le Link entre nos clients et fabricants.

Plus grand, rapide et flexible

Fin 2018, nous avons déménagé dans notre nouveau siège social, ce qui nous donne 3 000 m² d'entrepôts et 500 m² de bureaux afin de mieux gérer et distribuer vos produits. Cette mise à niveau de notre capacité de stockage permet de vous offrir un délai de livraison beaucoup plus rapide et d'élargir notre gamme.

Más que 3.000 cabidas de palet listo para ti!

■ ■ La Monoflo Produktions GmbH & Co. KG es una empresa mediana alemana y familiar en la segunda generación. Nos hemos especializado en la producción y la distribución de sistemas bebederos automatizados para animales y en la metalurgia CNC de piezas de acero inoxidable, que son producidas individualmente según las indicaciones y deseos de nuestros clientes. Nuestra sede se encuentra en Heppenheim (Bergstraße) y es un punto de intersección entre nuestros clientes y nuestras fábricas en Bulgaria, Turquía, China y EE.UU.

Más grande, rápido y flexible

A fines de 2018, nos hemos movido a la nueva sede de nuestra empresa, que nos brinda un almacén de 3000 m² y un espacio de oficina de 500 m² para administrar y distribuir mejor sus productos. Esta actualización de nuestra capacidad de almacenamiento hace posible ofrecerle un tiempo de entrega mucho más rápido y la expansión de nuestro surtido.

monoflo.de

Nous avons continuellement mis à jour notre site web. Aujourd'hui vous pouvez y trouver TOUTES les informations techniques nécessaires à tous les produits de notre catalogue, comme

- Pièces de rechange
- Dessins technique
- Conseils d'installation
- Tables de consommation d'eau
- Manuels d'utilisation

... Et aussi ce catalogue en pdf.

























Prenez votre temps et consultez notre site Web, ça vaut le coup!

Hemos actualizado continuamente nuestro sitio web. Hoy tú puedes encuentre allí TODA la información técnica necesaria a todos los productos. de nuestro catálogo, como

- Piezas de repuesto
- Dibujos técnicos
- Consejos de instalación
- Tablas de flujo de agua.
- Manuales de instrucciones

... Y también este catálogo como pdf.

Tómese su tiempo y mire en nuestro sitio web, ¡vale la pena!

 <p>10055-F*  50</p> <p>Tétine OPTIFLO 1/2" 63 mm long, PS à 35 kg</p> <p>Chupete OPTIFLO 1/2" 63 mm largo, destete à 35 kg</p>	 <p>10055-K*  25</p> <p>Tétine OPTIFLO 1/2" 78 mm long, pour engraissement, truies et veaux</p> <p>Chupete OPTIFLO 1/2" 78 mm largo, para engorde, cerdas y terneros</p>	 <p>10055-S*  25</p> <p>Tétine OPTIFLO 1/2" – 3/4" 105 mm long, pour truies et verrats</p> <p>Chupete OPTIFLO 1/2" – 3/4" 105 mm largo, para cerdas y verracos</p>
 <p>10055-B*  25</p> <p>Tétine OPTIFLO 3/4" 105 mm long, pour bovins</p> <p>Chupete OPTIFLO 3/4" 105 mm largo, para toros</p>	<p>NEW</p>  <p>10098-3-57*  50</p> <p>Tétine 1/2" pour engraissement, débit d'eau constant de 1 ltr. / min.</p> <p>Chupete 1/2" para engorde, con flujo de agua constante de 1 ltr. / min.</p>	<p>NEW</p>  <p>10098-8-56*  50</p> <p>Tétine 3/8"-1/2" Pour porcelets et PS débit d'eau constant de 0,5 ltr. / min.</p> <p>Chupete 3/8"-1/2" Para lechones y destete con flujo de agua constante de 0,5 ltr. / min.</p>
 <p>10098-4*  25</p> <p>Tétine 3/4" pour engraissement et truies</p> <p>Chupete 3/4" para engorde y cerdas</p>	 <p>10098-6*  25</p> <p>Tétine 1/2" – 3/4" pour engraissement et truies</p> <p>Chupete 1/2" – 3/4" para engorde y cerdas</p>	 <p>10094-3*  50</p> <p>Tétine 1/2" pour PS, engraissement et truies</p> <p>Chupete 1/2" para destete, engorde y cerdas</p>
 <p>10098-3*  50</p> <p>Tétine 1/2" pour PS, engraissement et truies</p> <p>Chupete 1/2" para destete, engorde y cerdas</p>	 <p>10098-8*  50</p> <p>Tétine 1/2" – 3/8" pour porcelets et PS</p> <p>Chupete 1/2" – 3/8" para lechones y destete</p>	 <p>10095*  50</p> <p>Tétine 3/8" pour porcelets et PS</p> <p>Chupete 3/8" para lechones y destete</p>

* Tous nos abreuvoirs avec * sont réglables en débit trou de 0,8 – 1 – 2 mm, pour haute et basse pression.

* Los chupetes con * tienen un orificio ajustable de 0,8 – 1 – 2 mm, para presión alta y baja.

 = piezas/piezas



10097-2 50

Mouilleur 1/2"

pour truies, débit d'eau max 8 ltr/min

Aspersor 1/2"

para cerdas, cuadal aqua max 8 ltr/min



10097-3 50

Mouilleur 1/2"

avec 3 trous, pour truies, débit d'eau max 8 ltr/min

Aspersor 1/2"

con 3 agujeros, para cerdas, cuadal aqua max 8 ltr/min



10092-8* 50

Mouilleur 1/2"

pour engraissement, avec filetage femelle 1/2"

Aspersor 1/2"

para engorde, con rosca hembra 1/2"



10097-5* 50

Mouilleur 1/2"

pour PS et engraissement

Aspersor 1/2"

para destete y engorde



10097-7 50

Mouilleur 3/8"

pour PS et engraissement, avec filetage femelle 3/8"

Aspersor 3/8"

para destete y engorde, con rosca hembra 3/8"



10092-15 100

Mouilleur 1/4"

pour PS et engraissement

Aspersor 1/4"

para destete y engorde



10090 50

Tétine 1/2"

pour engraissement et truies, basse pression

Tetina 1/2"

para engorde y cerdas, presión baja



10091 50

Tétine 1/4"

pour engraissement et truies, basse pression

Tetina 1/4"

para engorde y cerdas, presión baja

NEW



10098-41 50

Tétine 1/2"

version courte, 28 mm, orifice 2 mm pour basse pression 0,2 bar

Chupete 1/2"

versión corta, 28 mm, orificio 2 mm para baja presión 0,2 bar

Monoflo has pig ideas.



Fil d'étanchéité pour tube

30094-01 50ml environ 80 scellés

30094-02 250ml environ 400 scellés

Sellador de rosca de tubos

30094-01 50ml approx. 80 cierres

30094-02 250ml approx. 400 cierres



10099-1 10 | 10099-2 10

3/4" Mouilleur 1"

percé par les rampes, laiton, pour engraissement et truies

3/4" Aspersor 1"

perforar en los tubos, latón, para destete y engorde



10092-2*  50
Mouilleur à tige 1/2"
 pour engraissement et truies
Humedecedora 1/2"
 para engorde y cerdas



10092-3*  50
Mouilleur à tige 1/2"
 pour PS et engraissement, long 90 mm
Humedecedora 1/2"
 para destete y engorde, largo 90 mm



10092-12*  50
Mouilleur à tige 1/2"
 pour porcelets et PS, avec tige lisse
Humedecedora 1/2"
 para lechones y destete, con perna liso



10092-26*  50
Mouilleur à tige 1/2"
 pour PS et engraissement
Humedecedora 1/2"
 para destete y engorde



10092-10*  50
Mouilleur à tige 1/2" pour PS et engraissement, incl. disque de 4 mm
Humedecedora 1/2" para destete y engorde, incl. orificio de 4 mm



10092-11*  50
Mouilleur à tige 1/2" pour PS et engraissement, incl. disque de 4 mm
Humedecedora 1/2" para destete y engorde, incl. orificio de 4 mm



10092-5*  50
Mouilleur à tige 1/2"
 pour porcelets, PS et engraissement, avec filetage femelle 1/2"
Humedecedora 1/2"
 para lechones, destete y engorde, con rosca hembra 1/2"



10092-38  25
Mouilleur à tige 3/8"
 pour PS et engraissement, avec filetage femelle 3/8"
Humedecedora 3/8"
 para destete y engorde, con rosca hembra 3/8"



10092-13  200
Mouilleur à tige 1/2"
 pour truies, débit d'eau max 12 ltr/min., avec filetage femelle 1/2"
Humedecedora 1/2"
 para cerdas, cuadal aqua max 8 ltr/min., con rosca hembra 1/2"



Orifice réglable/
Orificio regulable
0,8-1-2 mm



2 mm



3 mm



4 mm

Les tétines avec * ont un orifice réglable à 0,8 - 1 - 2 mm.
 Aussi disponible: 2 - 3 - 3,5 - 4 mm non ajustables.
 Las tétinas con * tienen un orificio regulable al 0,8 - 1 - 2 mm.
 Tambien disponible en 2 - 3 - 3,5 - 4 mm sin regulación.



10092-14  200
Mouilleur à tige 1/2"
 pour truies, débit d'eau max 12 ltr/min., avec filetage mâle 1/2"
Humedecedora 1/2"
 para cerdas, cuadal aqua max 12 ltr/min., con rosca macho 1/2"

* Tous nos abreuvoirs avec * sont réglables en débit trou de 0,8–1–2 mm, pour haute et basse pression.

* Los chupetas con * tienen un orificio ajustable de 0,8–1–2 mm, para presión alta y baja.



1196-1  100
Support mural 1/2''-1/2''
 angle 15°
Soporte pared 1/2''-1/2''
 ángulo 15°



1196-2  100
Support mural 1/2''-1/2''
 angle 45°
Soporte pared 1/2''-1/2''
 ángulo 45°





1196-3-1  100
Support mural 1/2'' - 3/4''
 angle 30°
Soporte pared 1/2'' - 3/4''
 ángulo 30°



1196-3-2  100
Support mural 3/4'' - 3/4''
 angle 30°
Soporte pared 3/4'' - 3/4''
 ángulo 30°



1196-62  50 | 1196-67  50
 3/4'' - 3/4'' | 1/2'' - 1/2''
Support mural
 angle 90°, pour robinet
Soporte pared
 ángulo 90°, para grifo



80000-Y  50
Adapteur 1/2''
 pour deux sucettes, espacées de 100 mm
Adaptor 1/2''
 para dos chupetas, distancia de 100 mm



1196-30  50
Tuyau 1/2''
 m/f, pour montage dans des abreuvoirs
Tubo 1/2''
 m/h, para montaje en cazoletas



1196-6  50
Connecteur 1/2''-1/2''
 long 35 mm
Conexión 1/2''-1/2''
 largo 35 mm



1196-13
Connecteur 1/2'' - 1/2'', m/f
 avec écrou pour montage facile, auto-collant
Conexión 1/2'' - 1/2'', m/h con tuerca
 para montaje fácil, autoadhesivo



1196-7
L-connecteur 1/2''-1/2'' 90°
L-conexión 1/2''-1/2'' 90°



1196-65
L-connecteur 1/2''-1/2'' 135°
L-conexión 1/2''-1/2'' 135°



1196-10
L-connecteur 1/2''-1/2'' 90°
L-conexión 1/2''-1/2'' 90°



1196-8
T-connecteur 1/2''-1/2''- 1/2''
T-conexión 1/2''-1/2''- 1/2''

Supports et connecteurs en inox

Soportes y platinas en inox

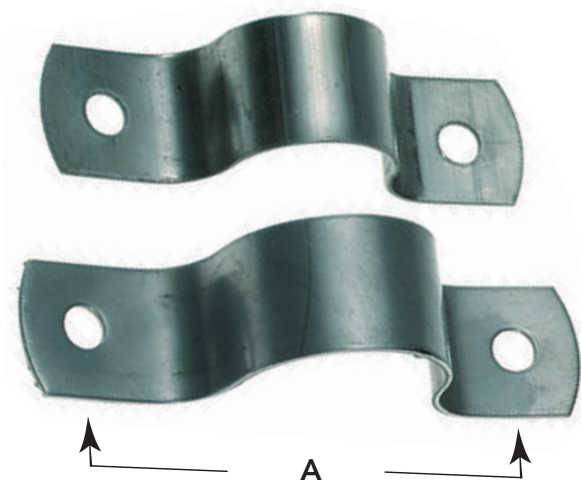

Fixation de tuyau
Fijación para tubos

	Número de produit Número de producto	Ø Tube Ø Tubo	A	d t	Ø Perçage Ø Pereradora
📦 100	70020-17	3/8"	44 mm	1,2 mm	6
📦 100	70020	1/2"	55 mm	1,5 mm	8,5
📦 200	70021	3/4"	70 mm	1,5 mm	8,5
📦 100	70022	1"	80 mm	1,5 mm	8,5
📦 100	70028-2	40 mm	75 mm	2 mm	9x13
📦 100	70025-50	50 mm	80 mm	2 mm	11
📦 100	70025	63 mm	93 mm	2 mm	11
📦 50	70028-1	70 mm	105 mm	2 mm	9x13
📦 100	70026	75 mm	107 mm	2 mm	11
📦 25	70028-90	90 mm	122 mm	2 mm	11
📦 50	70027	160 mm	211 mm	3 mm	12



70023 📦 25
Fixation de tuyau
distance mural 20 mm
Fijación para tubos
distancia pared 20 mm



70024 📦 25
Guia de tuyau
distance mural 10 mm
Pipe support
distancia pared 10 mm



70024-C 📦 50
Guia de tuyau
espacement de trous 40 mm et
distance mural 10 mm
Guide para tubos
agujeros espaciado 40 mm y distancia
pared 10 mm

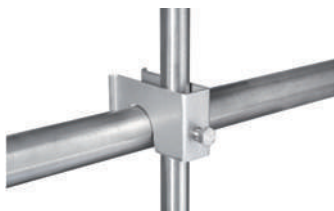

70019 📦 50
Fixation de tuyau
connect tuyau 1/2" avec tuyau entre 3/4"
et 1", avec vis M8 x 25 mm
Fijación para tubos
conecta tube 1/2" con tubo entre 3/4" y 1",
con tornillo M8 x 25 mm



70019-2 📦 50
Fixation de tuyau
connect tuyau 1/2" avec tuyau entre 3/4"
et 1", avec vis M8 x 25 mm
Fijación para tubos
conecta tube 1/2" con tubo entre 3/4" y 1",
con tornillo M8 x 25 mm



70019-3 📦 50
Fixation de tuyau
connect tuyau 3/4" avec tuyau entre 3/4"
et 1", avec vis M8 x 25 mm
Fijación para tubos
conecta tube 3/4" con tubo entre 3/4" y 1",
con tornillo M8 x 25 mm



10096-6 ☞ 100

Raccord 1/2"
avec 1/2" male

Recodo 1/2"
con 1/2" macho



10096-9 ☞ 100

Raccord 1/2"
avec 1/2" femelle

Recodo 1/2",
con 1/2" hembra



10096-10 ☞ 100

Raccord 1/2"
avec 1/2" femelle, incl. joint pour un montage plus rapide

Recodo 1/2"
con 1/2" hembra, incl. gomme para un montaje más rápido



10096-6-P ☞ 100

Raccord 1/2"
avec 1/2" male, en PA66

Recodo 1/2"
con 1/2" macho, en PA66



10096-9-P ☞ 50

Raccord 1/2"
avec 1/2" femelle, en PA66

Recodo 1/2"
con 1/2" hembra, en PA66



10096-12 ☞ 50

Raccord 1/4"
avec 1/2" femelle

Recodo 1/4",
con 1/2" hembra



10096-5-7 ☞ 50

Collier de prise 3/4"-1"
sortie 1/2", version à toute épreuve

Brida de conexión 3/4"-1"
salida 1/2", versión tarea pesada



10096-5-7-K1

Collier de prise 3/4"-1",
avec raccord 1/2" soudé

Brida de conexión 3/4"-1"
con recodo 1/2" soldadas



10096-KIT-DK

Kit de raccordement 3/4"-1"
avec collier, 2 sorties en raccord 1/2", long 100 cm, longueur à mesure de 50 pcs.

Kit de conexión 3/4"-1" con brida,
2 salidas en recodo 1/2", largo 100



10096-KIT-Y ☞ 50

Kit de raccordement 3/4"-1" avec collier, tube souple et raccord 1/2", long 100 cm, longueur à mesure de 50 pcs.

Kit de conexión 3/4"-1" con brida, tubo flexible y recodo 1/2", largo 100 cm, medidas especiales de 50 pcs.

10096-100

Tube souple 1/2", 50 m
avec tissu, adapté pour haute pression

Tubo flexible 1/2", 50 m
con textura, apropiado para presión alta

10096-101 ☞ 1000

Collier de serrage 1/2"
pour Ø 12-20 mm, large 9 mm

Abrazadera de manguera 1/2"
para Ø 12-20 mm, ancho 9 mm

10096-102 ☞ 250

T-raccord 1/2" **T-recodo 1/2"**
pour tube souple 1/2" para tubo flexible 1/2"



10096-8-VE  6

Kits de réglage 1/2"

entièrement en inox, tuyau 620 mm, angle 30°

Regulador de altura 1/2"

completo en inox, tubo 620 mm, ángulo 30°



10096-8-E  6

Kits de réglage 1/2"

patte galvanisée, tuyau et ressort en inox, 620 mm, angle 30°

Regulador de altura 1/2"

placa galvanizada, tubo y muelle en inox, 620 mm, ángulo 30°

10096-8-S

Kit de pivoté

inox, tuyau 1/2" de 620 mm avec deux sorties 30°, incl. patte de protection

Kit de movimiento

inox, tubo 1/2" de 620 mm con dos salidas 30°, incl. placa de protección



10096-8-K  25

Chaîne

galvanisé en 4 mm, 250 cm long

Cadena

galvanizada en 4 mm, 250 cm largo



10096-8-VD

Kits de réglage 1/2"

entièrement en inox, tuyau 620 mm avec deux sorties, angle 30°

Regulador de altura 1/2"

completo en inox, tubo 620 mm con dos salidas, ángulo 30°



10096-8-DE

Kits de réglage 1/2"

patte galvanisée, tuyau et ressort en inox, 620 mm avec deux sorties, angle 30°

Regulador de altura 1/2"

placa galvanizada, tubo y muelle en inox, 620 mm con dos salidas, ángulo 30°

10096-8-M

Kit de pivoté

inox, tuyau 3/4" de 1.000 mm avec quatre sorties 1/2" en 30°

Kit de movimiento

inox, tubo 3/4" de 1.000 mm con cuatro salidas 1/2" en 30°



- 80380 - 380 mm
- 80500 - 500 mm
- 80760 - 760 mm
- 80110 - 1.000 mm



20

Tuyau 1/2" au-dessus male, dessous femelle, angle 30°

Tubo 1/2" arriba macho, debajo hembra, ángulo 30°

- 80025-1 - 250 mm
- 80050-1 - 500 mm
- 80075-1 - 750 mm
- 80100-1 - 1.000 mm
- 80120-1 - 1.200 mm



20

Tuyau 1/2" male / femelle

Tubo 1/2" macho / hembra

- 80025-2 - 250 mm
- 80050-2 - 500 mm
- 80075-2 - 750 mm
- 80100-2 - 1.000 mm
- 80120-2 - 1.200 mm



20

Tuyau 1/2" male / male

Tubo 1/2" macho / macho

- 80138 - 380 mm
- 80150-16 - 500 mm
- 80175-8 - 750 mm
- 80111-26 - 1.000 mm



25

Tuyau 1/2" au-dessus male, dessous femelle, angle 30°, un patte

Tubo 1/2" arriba macho, debajo hembra, ángulo 30°, una platina

- 80150 - 500 mm
- 80175 - 750 mm
- 80111 - 1.000 mm



25

Tuyau 1/2" au-dessus male, dessous femelle, angle 30°, deux pattes

Tubo 1/2" arriba macho, debajo hembra, ángulo 30°, dos platinas

- 80260 - 600 mm
- 80270 - 700 mm
- 80200 - 1.000 mm



25

Tuyau 1/2" au-dessus male, dessous femelle 30°, deuxième sortie droit, distance 150 mm

Tubo 1/2" arriba macho, debajo hembra 30°, segunda salida derecha, distancia 150 mm

Aussi disponible 2. sortie gauche - Tambien disponible 2. salida izquierda

70060-7



Fixation de tuyau

en inox de 3 mm, réglable, pour les tuyaux 1/2"

Fijacion para tubos

en inox de 3 mm, ajustable, para los tubos 1/2"



70060

Fixation de tuyau

en inox de 3 mm, réglable, pour les tuyaux 1/2"

Fijacion para tubos

en inox de 3 mm, ajustable, para los tubos 1/2"

80706-1



Tuyau 1/2" au-dessus femelle, dessous deux sorties femelle en 30°. Hauteur int. 350 mm, pour panneaux de 500 mm et large 35-40 mm

Tubo 1/2" arriba hembra, debajo dos salidas hembra en 30°. Altura int. 350 mm, para paneles de 500 mm y ancho 35-40 mm

80441-2  20



Tuyau 1/2" de 1.000 mm, au-dessus male, dessous deux sorties femelle en 30°, soudé décentré. Passe par panneaux de 35-50 mm

Tubo 1/2" de 1.000 mm, arriba macho, debajo dos salidas hembra en 30°, soldado descentrado. Pase por paneles de 35-50 mm

80266

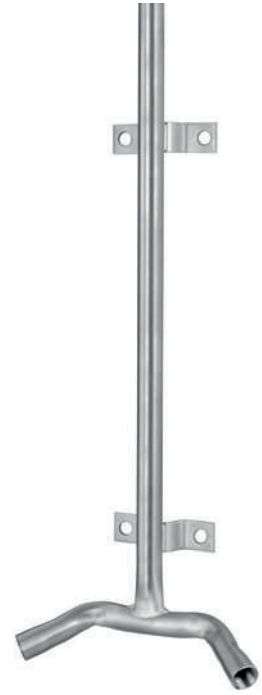

Tuyau 1/2" de 660 mm, au-dessus male, dessous deux sorties femelle en 30°, distance 200 mm

Tubo 1/2" de 660 mm, arriba macho, debajo dos salidas hembra en 30°, distancia 200 mm



80706-183-MO

Tuyau 1/2" de 1.000 mm, au-dessus male, dessous deux sorties femelle en 30°, Hauteur int. 570 mm, passe par panneaux de 50 mm.

Tubo 1/2" de 1.000 mm, arriba macho, debajo dos salidas hembra en 30°. Altura int. 570 mm, pase por paneles de 50 mm.



80706-1505

Tuyau 1/2" de 1.000 mm, dessous 2 sorties femelle angulé 45° pour montage dans le coin. Hauteur int. 570 mm, passe par tout panneaux.

Tubo 1/2" de 1.000 mm, debajo dos salidas hembra angulados en 45°. Altura int. 570 mm, pase por todo paneles



80706-183-K  10

Fixation de tuyau

Ajustable, avec étrier et patte, adapté de tuyau 3/4" à 1" et panneaux de 35 mm

Fijación para tubos

Ajustable, con brida y platina, adecuado por tubo 3/4" à 1" y paneles de 35 mm

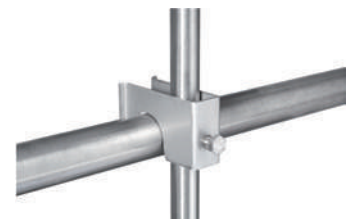

70019  100

Fixation de tuyau

connect tuyau 1/2" avec tuyau entre 3/4" et 1", avec vis M8x25 mm

Fijación para tubos

conecta tube 1/2" con tubo entre 3/4" y 1", con tornillo M8x25 mm

DE-GM 202012004756.6



80111-53  15

Tuyau 1/2"

de 1.000 mm, au-dessus male, deux sorties femelle en 30°, distance 150 mm

Tubo 1/2"

de 1.000 mm, arriba macho, debajo dos salidas hembra en 30°, distancia 150 mm

80111-531

Tuyau 1/2"

même avec seulement une sortie

Tubo 1/2"

mismo con solamente una salida



80266-4-B

Tuyau 1/2"

de 1.000 mm, au-dessus male, deux sorties femelle en 30°, distance 225 mm

Tubo 1/2"

de 1.000 mm, arriba macho, debajo dos salidas hembra en 30°, distancia 225 mm



80111-87-B

Tuyau 1/2"

de 1.000 mm, au-dessus male, deux sorties femelle en 30°, distance 150 mm, sans circulation

Tubo 1/2"

de 1.000 mm, arriba macho, debajo dos salidas hembra en 30°, distancia 150 mm, sin circulación



80706-35-B  8

Tuyau 1/2" de 1.000 mm, au-dessus male, dessous 2 x deux sorties femelle en 30°, distance 150 mm, hauteur int. 600 mm, passe par panneaux de 35-50 mm, optionnel avec bride ajustable (ref 80706-183-K)

Tubo 1/2" de 1.000 mm, arriba macho, debajo 2 x dos salidas hembra en 30°, distancia 150 mm, altura int. 600 mm, pase por paneles de 35-50 mm, opcional con brida ajustable (ref 80706-183-K)



80706-318-B

Tuyau 1/2" de 1.200 mm, au-dessus male, dessous 2 x deux sorties femelle en 30°, distance 150 mm, hauteur int. 800 mm, passe par panneaux de 35-50 mm, optionnel avec bride ajustable (ref 80706-183-K)

Tubo 1/2" de 1.200 mm, arriba macho, debajo 2 x dos salidas hembra en 30°, distancia 150 mm, altura int. 800 mm, pase por paneles de 35-50 mm, opcional con brida ajustable (ref 80706-183-K)



80000-RB-01  25

Protection

en inox, montage sur tous les tuyaux

Protección

en inox, montaje sobre todo los tubos



80706-183-K  10

Fixation de tuyau

Ajustable, avec étrier et patte, adapté de tuyau 3/4" à 1" et panneaux de 35 mm

Fijación para tubos

Ajustable, con brida y platina, adecuado por tubo 3/4" à 1" y paneles de 35 mm



80791-50-30

Tuyau 1/2"

550/750 mm haut, 600 mm large, trois sorties 1/2" en 30°, distance 200 mm, avec protection pour PS jusqu'à 35 kg

Tubo 1/2"

550/750 mm alto, 600 mm largo, tres salidas 1/2" en 30°, distancia 200 mm, con protección para destete hasta 35 kg



80791-81-B

Tuyau 1/2"

700/1.000 mm haut, 800 mm large, trois sorties 1/2" en 30°, distance 200 mm, avec protection pour engraissement

Tubo 1/2"

700/1.000 mm alto, 800 mm largo, tres salidas 1/2" en 30°, distancia 200 mm, con protección para engorde



80791-80

Tuyau 1/2"

Hauteur 700 mm, largeur 850 mm, trois sorties mâles 1/2" pour abreuvoirs, distance 300 mm avec deux supports

Tubo 1/2"

Alto de 700 mm, ancho de 850 mm, tres salidas de 1/2" macho para bebederos, distancia de 300 mm con dos soportes



80775

Tuyau 1/2"

750 mm haut, 200 mm large, sortie 1/2" en 30°

Tubo 1/2"

750 mm alto, 200 mm largo, salidas 1/2" en 30°



80776

Tuyau 1/2"

750 mm haut, 200 mm large, deux sorties 1/2" en 30°, distance 150 mm

Tubo 1/2"

750 mm alto, 200 mm largo, dos salidas 1/2" en 30°, distancia 150 mm



80785

Tuyau 1/2" 500/700 mm haut, 450 mm large, deux sorties 1/2" en 30°, distance 200 mm, avec 3. sortie male pour montage d'abreuvoir ref 10058, pour PS jusqu'à 35 kg

Tubo 1/2" 500/700 mm alto, 450 mm largo, dos salidas 1/2" en 30°, distancia 200 mm, con 3. salida macho para montaje de bebedero ref 10058, para destete hasta 35 kg



10053 50

Abreuvoir maternité connection 1/2" femelle, pour porcelets jusqu'à 15 KG

Bebedero maternidad connection 1/2" female, for piglets up to 15 KG



10058 50

Abreuvoir

connection 1/2" femelle, pour PS jusqu'à 35 KG

Bebedero

conexión 1/2" hembra, para destete hasta 35 KG



10059 20

Abreuvoir

connection 1/2" femelle, pour engraissement jusqu'à 110 KG

Bebedero

conexión 1/2" hembra, para engorde hasta 110 KG

NEW



10053-SE

Abreuvoir maternité

Connection avec tuyau 8 mm en PP, pas de tube inox nécessaire. Hauteur: 440 mm

Bebedero maternidad

Conexión con manguera 8 mm en PP, no tubo inox necesario.



10059-5 25

Abreuvoir

connection 1/2" femelle, pour truies en groupes

Bebedero

conexión 1/2" hembra, para cerdas en grupos



10059-6

Abreuvoir

Plus profond, 220 mm, pour truies + verrat, avec valve 10092-13

Bebedero

Más profundo, 220 mm, para cerdas + verraco, con válvula ref 10092-13



80255-32

Tuyau 1/2"

pour montage dos à dos de ref 10053, au-dessus femelle, dessous deux sorties male, hauteur int. 320 mm, pour panneaux de 500 mm et large 35-40 mm

Tubo 1/2"

para montaje de espaldas de ref 10053, arriba hembra, debajo dos salidas macho. Altura int. 320 mm, para paneles de 500 mm y ancho 35-40 mm

80255-88

Tuyau 1/2" pour montage dos à dos de ref 10058, toutes les filetages male, hauteur int. 510 mm, pour panneaux de 35-50 mm

Tubo 1/2" para montaje de espaldas de ref 10058, todo roscas en macho, altura int. 510 mm, para paneles de 35-50 mm

80255-89

Tuyau 1/2" pour montage dos à dos de ref 10059, toutes les filetages male, hauteur int. 600 mm, pour panneaux de 35-50 mm

Tubo 1/2" para montaje de espaldas de ref 10059, todo roscas en macho, altura int. 600 mm, para paneles de 35-50 mm



NEW

10058-100

Abreuvoir ajustable

par 300 mm, 1/2" tuyau 900 mm, pour PS jusqu'à 35 kg, complet en Inox

Bebedero ajustable

por 300 mm, 1/2" tubo 900 mm, para destete hasta 35 kg, completo en Inox



NEW

10059-100

Abreuvoir ajustable

par 170 mm, 1/2" tuyau 1200 mm, pour ENG jusqu'à 110 kg, complet en Inox

Bebedero ajustable

por 170 mm, 1/2" tubo 1200 mm, para engorde hasta 110 kg, completo en Inox



10058-U

Abreuvoir

connection 2 x 1/2" femelle, pour PS jusqu'à 35 KG, toujours l'eau frais

Bebedero

conexión 2 x 1/2" hembra, para destete hasta 35 KG, siempre agua fresca



10059-U  25

Abreuvoir

connection 2 x 1/2" femelle, pour engraissement jusqu'à 110 KG, toujours l'eau frais

Bebedero

conexión 2 x 1/2" hembra, para engorde hasta 110 KG, siempre agua fresca



10059-5-U  20

Abreuvoir

connection 2 x 1/2" femelle, pour truies en groupes, toujours l'eau frais

Bebedero

conexión 2 x 1/2" hembra, para cerdas en grupos, siempre agua fresca



10059-7  6

Abreuvoir

connection 1/2" femelle, pour truies / porcelets en cage maternité

Bebedero

conexión 1/2" hembra, para cerdas / lechones en caja maternidad



10059-8  4

Abreuvoir

connection 1/2" femelle, pour truies / porcelets en cage maternité, avec platina de 4 mm

Bebedero

conexión 1/2" hembra, para cerdas / lechones en caja maternidad, con placa de 4 mm



10059-6-1  6

Abreuvoir

connection 1/2" femelle, seulement bol, pour montage de Aqua-Level ou autre valve

Bebedero

conexión 1/2" hembra, solamente cazolleta, para montaje de Aqua-Level o otras valvulas



10059-10

Kit abreuvoir

complet avec Aqua-Level, tuyau, fixation et bol, haut 100 cm, pour cage maternité

Kit bebedero

completo con Aqua-Level, tubo, fijación y cazoleta, alto 100 cm, para caja maternidad

50700

Aqua-Level niveau constant d'eau dans abreuvoir ou auge

Aqua-Level nivel d'agua constant en bebedero ò tolva

80000-1195-S

Tuyau ½" 1.200 mm, male / sans filetage, montage dans l'auge

Tubo ½" 1.200 mm, macho / sin rosca, montaje en tolva

50700-120

Kit Aqua-Level

déjà monté avec tuyau de 1.200 mm

Kit Aqua-Level

ya montado con tubo de 1.200 mm

Notre abreuvoir inclinaison inox avec Aqua-Level peut être incliné vers l'arrière facilement pour un meilleur nettoyage. Cela améliore l'hygiène, tout en réduisant le travail. La solution idéale pour le bien-être des animaux.

Nuestro bebedero inclinación con Aqua-Nivel se puede inclinar hacia atrás fácilmente para una mejor limpieza. Esto mejora la higiene al tiempo que reduce el trabajo. La solución ideal para el bienestar animal.



10059-25

Abreuvoir inclinaison

tuyau, fixation et bol 250, haut 120 cm, pour engraissement

Bebedero inclinación

completo con Aqua-Level, tubo, fijación y cazoleta, alto 120 cm, para engorde





10054  6

Augette porcelets

avec crochet, Ø 240 mm, volume 2 ltr.

Plato iniciación

con gancho, Ø 240 mm, volumen 2 ltr.



10056  5

Augette porcelets

avec crochet, Ø 283 mm, volume 3 ltr.

Plato iniciación

con gancho, Ø 283 mm, volumen 3 ltr.



10055  4

Augette porcelets

avec crochet, Ø 292 mm, haut 75 mm, volume 4 ltr., quatre cloisons soudées à la bordure

Plato iniciación

con gancho, Ø 292 mm, alto 75 mm, volumen 4 ltr., cuadro divisores soldados al borde



Augette PS

avec crochet, Ø 400 mm, volume 8 ltr., pour élevage de porcelets

Plato destete

con gancho, Ø 400 mm, volumen 8 ltr., para crianza de lechones

10057  4

pour caillebotis plastiques / para suelo de plástico

10057-B  4

pour caillebotis béton / para suelo de hormigón

10057-10  10

Silo

en plastique, augmente le volume par 20 ltr.

Tolva

en plastic, aumenta el volume por 20 ltr.

10057-11  10

Prolongation / Extensión

10057-12  10

Couvercle / Cubierta



10057-100

Auge PS

100 cm, avec deux crochets et barre anti-couchage, 8 places à manger

Tolva destete

100 cm, con dos ganchos y bar anti-colocado, 8 lugares a comer

10057-150

Auge PS

150 cm, 12 places à manger

Tolva destete

150 cm, 12 lugares a comer



Plaque chauffante se compose de PVC et d'un film chauffant spécialement conçu garantissant une distribution uniforme de la chaleur. La largeur des plaques chauffantes est toujours de 500 mm et les longueurs de 900/1200/1460 mm. Avec la nouvelle édition de ces panneaux, nous avons non seulement réussi à agrandir la surface chauffée, mais aussi à réduire considérablement la consommation d'énergie (watts). L'économie réelle est de 30%. Le câble électrique est toujours protégé par un tube flexible et inoxydable afin que les animaux ne puissent pas endommager le câble.

Placa calificación consta de PVC y una lámina calefactora de fabricación especial que garantiza una distribución uniforme del calor. El ancho de las placas calificación es siempre de 500 mm y las longitudes de 900/1200/1460 mm. Con la nueva edición de estos paneles, no solo hemos logrado ampliar la zona calentada, sino también reducir significativamente el consumo de energía (vatios). El ahorro real es del 30%. El cable eléctrico aún está protegido con un tubo flexible e inoxidable para que los animales no puedan dañar el cable.



Avec le détecteur pour la connexion au contrôleur

Con sensor for connection to controller

- 50873-R 900x500, 50 Watt, Connexion à droite / Conexión derecha
- 50873-L 900x500, 50 Watt, Connexion à gauche / Conexión izquierda
- 50871-R 1200x500, 70 Watt, Connexion à droite / Conexión derecha
- 50871-L 1200x500, 70 Watt, Connexion à gauche / Conexión izquierda
- 50875-R 1460x500, 90 Watt, Connexion à droite / Conexión derecha
- 50875-L 1460x500, 90 Watt, Connexion à gauche / Conexión izquierda

SANS le détecteur constant ou via le contrôleur réglable

SIN sensor regulable a través de la placa principal

- 50872-R 900x500, 50 Watt, Connexion à droite / Conexión derecha
- 50872-L 900x500, 50 Watt, Connexion à gauche / Conexión izquierda
- 50870-R 1200x500, 70 Watt, Connexion à droite / Conexión derecha
- 50870-L 1200x500, 70 Watt, Connexion à gauche / Conexión izquierda
- 50874-R 1460x500, 90 Watt, Connexion à droite / Conexión derecha
- 50874-L 1460x500, 90 Watt, Connexion à gauche / Conexión izquierda

- 50804 **Contrôleur** pour plancher chauffante détecteur, maxi 2200 W
Regulador para placas con sensor, con máxima potencia de hasta 2200 W con todas las placas



Plaque chauffante | Placa calificación

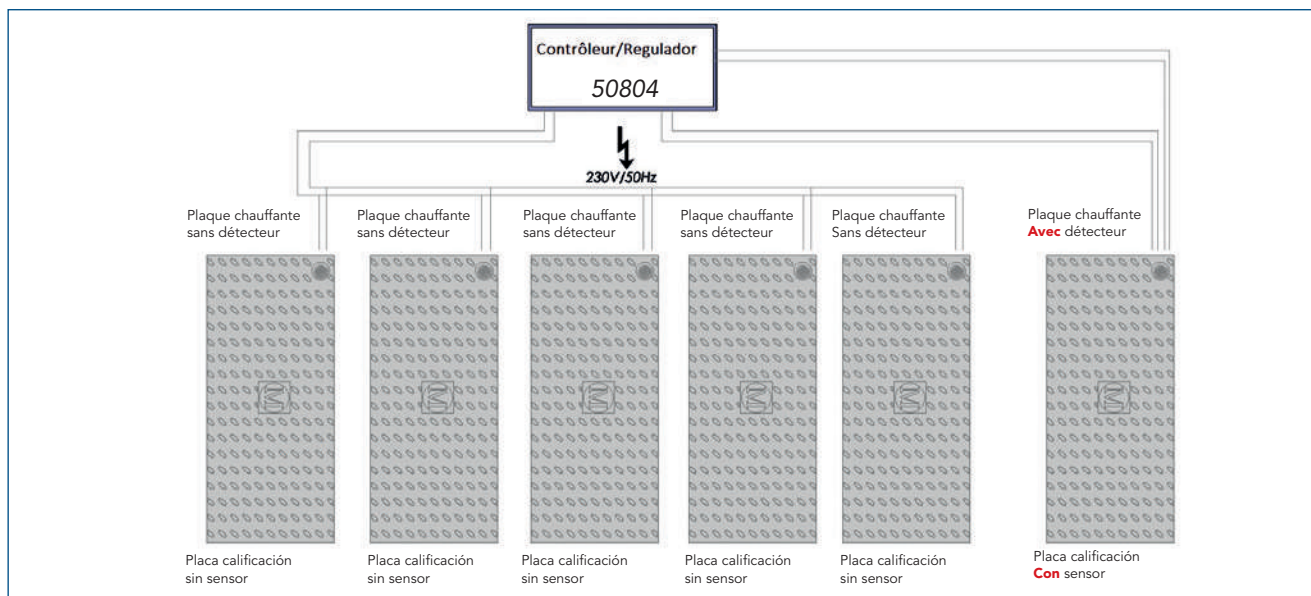

NEW



1196-15-T

Levier de montage
pour les ancrages ref 1196-15
Soporte de montaje
para anclajes ref 1196-15



1196-15 Filetage/Rosca M10 a 100

Ancrage
100 mm large, pour caillebotis béton
Anclaje
100 mm ancho, para suelo de hormigón



1196-16 Filetage/Rosca M10 a 100

Ancrage
125 mm large, pour caillebotis béton
Anclaje
125 mm ancho, para suelo de hormigón

1196-23

Levier de montage
pour les ancrages ref 1196-20 à 1196-26
Soporte de montaje
para los anclajes ref 1196-20 a 1196-26



1196-20 Filetage/Rosca M10 500

1196-26 Filetage/Rosca M8 500

Ancrage pour caillebotis béton

Anclaje para suelo de hormigón

1196-24 500

Ancrage

pour caillebotis béton, haute 13 mm, M10

Anclaje

para suelo de hormigón, alto 13 mm, M10



1196-15-1090 100

Vis
hexagone interne, M 10 x 90 mm, avec frein Tuflok

Tornillo
hex interno, M 10 x 90 mm, con freno Tuflok



1196-21 500

Ancrage
pour caillebotis plastiques, M8

Anclaje
para suelo de plástico, M8



Té-ancrage

pour caillebotis béton

T-anclaje

para suelo de hormigón

1196-5-50 100

M10 x 50 mm

1196-5-115 50

M10 x 115 mm

1196-5-160 50

M10 x 160 mm

Torx vis et coquille - Torx tornillo and y manga



1196-3-35 500

Coquille
M6 x 35 mm, en inox, adapté à tous les vis

Manga

M6 x 35 mm, en inox, adecuado a todo los tornillos



1196-4-20 20 mm 400

1196-4-30 30 mm 300

1196-4-40 40 mm 200

Vis M6

Tornillo M6



	horizontal / horizontal	vertikal / vertical
📦 10	70079-100 = 100 / 3	70082-100 = 100 / 3
📦 10	70079-150 = 150 / 3	70082-150 = 150 / 3
📦 10	70079-200 = 200 / 3	70082-250 = 250 / 3
📦 10	70079-250 = 250 / 3	70082-300 = 300 / 3
📦 10	70079-300 = 300 / 3	70082-400 = 400 / 4
📦 10	70079-400 = 400 / 4	70082-500 = 500 / 4
📦 10	70079-500 = 500 / 4	70082-600 = 600 / 4
📦 10	70079-600 = 600 / 4	

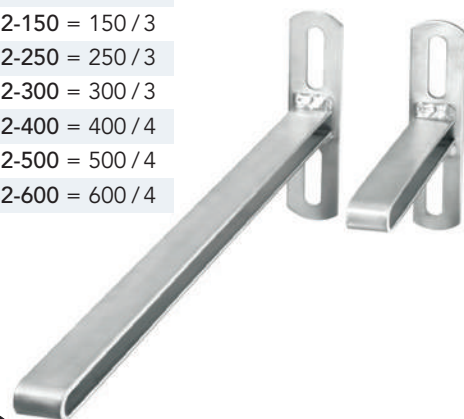

Support coulissant, galvanisé

pour la fixation murale des tubes et canalisation en PVC et PE (EP en 4mm)

Soportes de transportador, galvanizado

Para fijación al pared los tubos y canalización en PVC y PE (Espesor en 4mm)



70067-30 📦 1000

Platine en U contre l'expansion des supports

Platina en U anti-esparcimiento de soportes

galvanisé / galvanizado



horizontal / horizontal

📦 10	50415 = 150 mm
📦 10	50425 = 250 mm
📦 10	50440 = 400 mm
📦 10	50540 = 500 mm
📦 10	50460 = 600 mm

Support coulissant, galvanisé

pour la fixation murale des tubes et canalisation en PVC et PE (EP en 4mm)

Soportes de transportador, galvanizado

Para fijación al pared los tubos y canalización en PVC y PE (Espesor en 4mm)



Vis à bois,

120 x 7 mm, INOX

Tornillo de madera,

120 x 7 mm, INOX

1196-4-12-1 oeillet ouvert
ojal abierto

1196-4-12-2 oeillet fermé
ojal cerrado



70083-250 250x350 mm

70083-350 350x450 mm

Support coulissant, galvanisé, horizontal

Matériau à 4 tranchants et support supplémentaire

Soportes de transportador, galvanizado, horizontal

Material de 4 filos y con soporte extra.

Mit Monoflo hat man alles im Griff.



Étrier en M6 et M8 pour fixation robuste de tubes et canalisations, différentes tailles, adapté à vos besoins

Bridas en M6 y M8 para fijación robusto de tubos y canalización, diferentes medidas, siempre para su necesidad

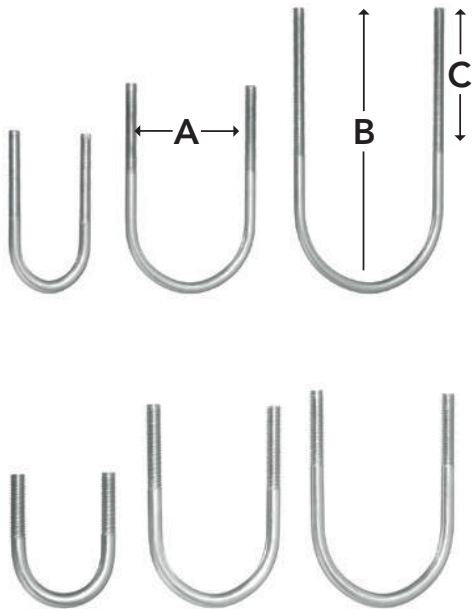

En différentes tailles, tailles spéciales plus de 100 pcs.

En différentes medidas, medidas especiales más de 100 pz.

M6	Numéro de produit Número de produit	A	Ø Tube Tubo	B	C
📦 100	70066-1	21 mm	20	60 mm	40 mm
📦 100	70066-2	26 mm	25	65 mm	40 mm
📦 100	70066-3	33 mm	32	70 mm	40 mm
📦 100	70066-4	41 mm	40	80 mm	40 mm
📦 100	70066-5	51 mm	50	90 mm	40 mm
📦 50	70066-6	51 mm	50	132 mm	70 mm
📦 50	70066-7	64 mm	63	100 mm	40 mm
📦 50	70066-8	64 mm	63	129 mm	70 mm
📦 50	70066-11	64 mm	63	165 mm	70 mm
📦 50	70066-9	76 mm	75	115 mm	40 mm
📦 50	70066-10	91 mm	90	140 mm	40 mm

M8	Numéro de produit Número de produit	A	Ø Tube Tubo	B	C
📦 50	70023-38	23 mm	½"	38 mm	20 mm
📦 50	70028-47	28 mm	¾"	47 mm	30 mm
📦 50	70035-55	35 mm	1"	55 mm	30 mm
📦 50	70088-5	51 mm	50	90 mm	40 mm
📦 50	70088-6	64 mm	63	100 mm	40 mm
📦 50	70088-7	76 mm	75	115 mm	40 mm
📦 50	70088-8	91 mm	90	120 mm	40 mm

Contre plaque pour un blocage de vos tubes et canalisations dans les étriers

Platinas para cerrar los tubos y canalización en las bridas



	Artikel-Nr. Article-No.	für Ø Rohr for Ø pipe	Größe Dimension	Lochgröße size of hole
📦 50	70067-1	20 / 25	50 x 20 x 4	7.5 x 15
📦 50	70067-2	32 / 40	60 x 20 x 4	7.5 x 12
📦 50	70067-3	50 / 63	88 x 20 x 4	7.5 x 15
📦 50	70067-4	75 / 90	115 x 20 x 4	7.5 x 12
📦 50	70067-10	50	90 x 20 x 4	8.5 x 20
📦 50	70067-11	63 / 75	115 x 20 x 4	8.5 x 20
📦 50	70067-12	90	130 x 20 x 4	8.5 x 20

Étriers double en M8

pour connecter deux tuyau, avec platine de 4 mm, en différentes tailles, tailles spéciales plus de 250 pcs.

Bridas dobles en M8

Para conectar dos tubos, con platina de 4 mm, en diferentes medidas, medidas especiales más de 250 pz.



Numéro de produit Article-No.	Ø Tube Tubo	A	Ø Tube Tubo	B
70065-28-28	¾"	28 mm	¾"	28 mm
70065-35-35	1"	35 mm	1"	35 mm
70065-35-90	1"	35 mm	90	92 mm
70065-50-28	50 mm	52 mm	¾"	28 mm
70065-60-35	60 mm	62 mm	1"	35 mm
70065-65-28	65 mm	67 mm	¾"	28 mm
70065-90-28	90 mm	92 mm	¾"	28 mm



Support mural

platine de 3 mm, rampes en ,L' 30 x 30 x 2 mm, avec perçage de 20 x 8.5 mm, distance entre perçage 40 mm, centre-centre

Soportes pared

platina de 3 mm, perfiles en ,L' 30 x 30 x 2 mm, con agujeros de 20 x 8.5 mm, distancia entre agujeros 40 mm, centro-centro

	Longeur/Largo
70070-120	120 mm
70070-160	160 mm
70070-200	200 mm
70070-240	240 mm
70070-280	280 mm



Cornière mural

Rampes avec perçage de 20 x 8.5 mm, distance entre perçage 40 mm, centre-centre

Angulos pared

perfiles con agujeros de 20 x 8.5 mm, distancia entre agujeros 40 mm, centro-centro

	Longeur/Largo	Rampes/Perfiles
70069-3520	3.000 mm	35 x 35 mm
70069-3020	3.000 mm	30 x 30 mm
70069-2020	2000 mm	30 x 30 mm
70069-1280	1.280 mm	30 x 30 mm
70069-800	800 mm	30 x 30 mm
70069-640	640 mm	30 x 30 mm



Platine de maintien de 2 mm
en différentes tailles

Platina de apoyo de 2 mm
en diferentes medidas

		Dimension Dimensión	Perçage Pereradora
📦 100	70089-100	100 x 100 mm	10.5
📦 200	70089-80	80 x 80 mm	10.5
📦 250	70089-60	60 x 60 mm	8.5
📦 500	70089-45	45 x 45 mm	8.5



70089-101 📦 50

Platine M8

pour commande de fenêtre,
150 x 50 x 3 mm

Platin M8

para ventana, 150 x 50 x 3 mm



70065-245 📦 200

Tendeurs M8 avec œillet L 245 mm

Tensores M8 con bucle L 245 mm

70065-330 📦 100

Tendeurs M8 avec œillet L 330 mm

Tensores M8 con bucle L 330 mm



1196-63 📦 100

Charnière en font inox

Pour Montage sur murs/portes

Bisagra en fundición inox

Para montaje al pareds/puertas



Connecteur de tuyau

tout en inox avec joint en NBR, étanche pour liquide et aire, plusieurs modèles, tailles spéciales de 250 pcs., aussi disponible sans joint pour produit sec

Conexión de tubo

todo en inox con goma en NBR, estanqueidad por liquido et aire, en diferentes medidas, medidas especiales más de 250 pz.,

también disponible sin goma por productos seco

Numéro de produit Número de producto	Ø Tube Tubo	Longueur Largo	Boulons Tornillos
40050-50-100	50 mm	100 mm	2
40050-50-150	50 mm	150 mm	3
40050-60-150	60 mm	150 mm	3
40050-70-150	70 mm	150 mm	3
40050-75-150	75 mm	150 mm	3
40050-60-150-NR	60 mm	150 mm	3
40050-63-150-NR	63 mm	150 mm	3
40050-102-300-NR	102 mm	300 mm	4



- 80530-120-10 - 100 mm
- 80530-120-80 - 800 mm
- 80530-120-100 - 1.000 mm
- 80530-120-120 - 1.200 mm

Tuyau en Y

adapté alimentation de soupe, tuyau 53 x 1.5 mm int. 50 mm, pour connecter directement avec tube PVC de 50 mm, sortie en 120°, tailles spéciales de 20 pcs.

Tubo en Y

para alimentación sopa, tubo 53 x 1.5 mm int. 50 mm, para conectar directo al tubo PVC 50 mm, salidas en 120°, medidas especiales de 20 pcs.



Pied de remplacement

Pour cage maternité et truie, différents tailles et modèles, tailles spéciales de 50 pcs.

Pata de recambio

Para caja maternidad y cerdas, diferentes medidas y modelos, medidas especiales de 50 pcs.



70080-176

Plaque 110 x 40 mm, Tube 26,9 x 2 mm
Placa 110 x 40 mm, tubo 26,9 x 2 mm

70080-205

Plaque 130 x 130 mm, Tube 42,4 x 2 mm
Placa 130 x 130 mm, tubo 42,4 x 2 mm

70080-206

Plaque 130 x 130 mm, Tube 26,9 x 2 mm
Placa 130 x 130 mm, tubo 26,9 x 2 mm

70080-100

Plaque 130 x 130 mm, Tube 33,7 x 2 mm
Placa 130 x 130 mm, tubo 33,7 x 2 mm



50570-11

Chariot à cadavre

châssis tout en inox, roues gonflables Ø 400 mm, treuil complet avec câble de 5 mtr. et crochet, cap. de 600 KG, taille 175 x 49 cm

Carillo de cadáveres

chasis todo en inox, neumáticos de aire Ø 400 mm, torno completo con cable de 5 mtr. y gancho, cap. 600 KG, medidas 175 x 49 cm

NEW



50570-10

Chariot à cadavre

châssis tout en inox, comme ci-dessus, seules les routes rétractable sont réglables en hauteur sur trois niveaux taille 202 x 49 cm

Carillo de cadáveres

chasis todo en inox, como arriba, solo las ruedas retractilas san ajustables en altura tres veces medidas 202 x 49 cm



50570-13

Chariot à cadavre

châssis tout en inox, avec des roues pour une utilisation facile, treuil complet avec câble de 5 mtr. et crochet, cap. de 600 KG, avec 2 roues répulsives, roues gonflables (devant: 240 x 60 mm, derrière: 260 x 85 mm), taille 150 x 190 cm

Carillo de cadavers

Chasis todo en INOX, con ruedas para un fácil manejo, torno completo con cable de 5 mtr. y gancho, cap. 600 KG, con 2 ruedas repelentes, neumáticos de aire (delante: 240 x 60 mm, detrás: 260 x 85 mm) medidas 150 x 190 cm

Panneaux à separer

en HDPE résistant aux chocs, avec coins renforcés. Toutes les tailles disponibles en 4 couleurs, les balles à l'intérieur créent un effet de hochet, comme nos hichet de conduite

Panelos à separar

Fabricado en HDPE resistente al choque, con esquinas reforzadas. Todas las medidas disponibles en 4 colores, las bolas en el interior crean un efecto de traqueteo, como nuestras paletas de empujador

Grand/Grande – 120 x 74 cm

- 10088-120-R rouge - rojo
- 10088-120-S vert - verde
- 10088-120-G jaune - amarillo
- 10088-120-B bleu - azul

Moyenne/Mediana – 93 x 74 cm

- 10088-93-R rouge - rojo
- 10088-93-S vert - verde
- 10088-93-G jaune - amarillo
- 10088-93-B bleu - azul

Petit/ Pequeño – 45 x 74 cm

- 10088-45-R rouge - rojo
- 10088-45-S vert - verde
- 10088-45-G jaune - amarillo
- 10088-45-B bleu - azul

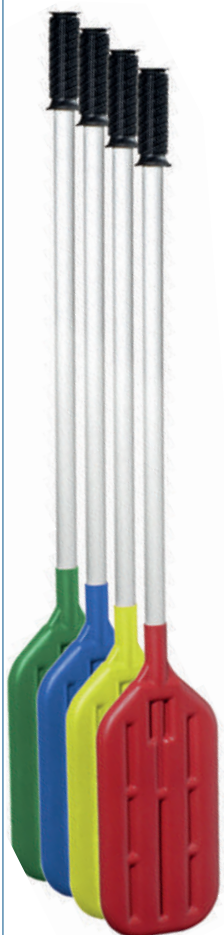
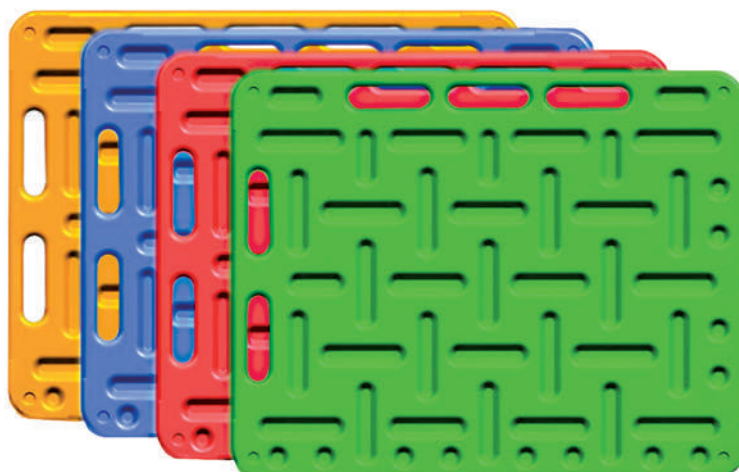

Hochet de conduite

en plastique, manche en PP, long 105 cm, différentes couleurs disponible, couleurs spéciales de 400 pcs.

Empujador

en plástico, el palo en PP, largo 105 cm, diferentes colores disponible, colores especiales de 400 pz.

- 10087-P rouge- rojo a 20
- 10087-S vert - verde a 20
- 10087-G jaune - amarillo a 20
- 10087-B bleu - azul a 20

NEW

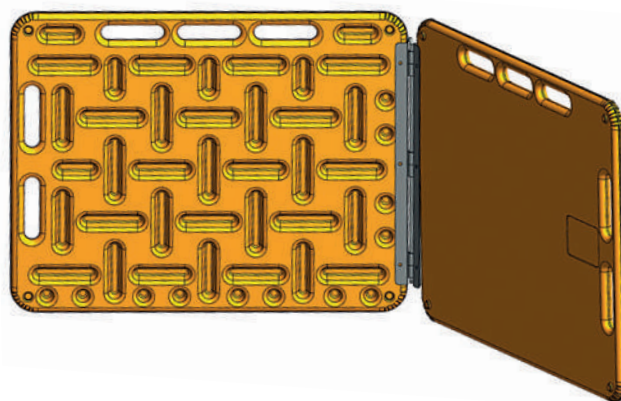

10088-600

Charnières en Inox

avec deux poteaux et une tige permet d'augmenter la largeur, compris vis M6 x 40 mm

Bisagra de Inox

con dos perfiles y una varilla permite aumentar el ancho, Incluye tornillos M6 x 40 mm



10086

Panier

en inox, 370 mm au-dessus, 130 mm dessous, 500 mm haut

Canasto

en inox, 370 mm arriba, 130 mm debajo, 500 mm alto



50421-1

Support carré en inox, 350 x 125 mm, dessous avec patte réglable, tailles spéciales de 50 pcs.

Soporte anguloso en inox, 350 x 125 mm, debajo con placa ajustable, medidas especiales de 50 pz.

NEW



50421-27

Support de granulés, ajustable

en inox, 450 x 90 mm, crochet ajustable entre 25 – 100 mm distance

Soporte anguloso

en inox, 450 x 90 mm, brazo ajustable de 25 – 100 mm



80116-3

Support de bois, ajustable

en inox, pour bâton en bois, long 400 mm, ø 80 mm, avec deux pattes 50 x 5 mm, tailles spéciales de 50 pcs.

Soporte de madera, ajustable

en inox, para palo de madera, largo 400 mm, ø 80 mm, con dos placas 50 x 5 mm, medidas especiales de 50 pz.



80116-5

Support de bois, ajustable

en inox, pour bâton en bois, long 500 mm, ø 80 mm, patte haut 40 x 4 mm, patte bas 140 x 4 x 80 mm, tailles spéciales de 50 pcs.

Soporte de madera, ajustable

en inox, para palo de madera, largo 500 mm, ø 80 mm, placa alto 40 x 4 mm, placa bajo 140 x 4 x 80 mm, medidas especiales de 50 pz.

NEW



80116-25

Support de bois, ajustable

en inox, longueur 625 mm, tube de Ø 80 mm, ajustable 30 – 70 mm, pattes massives de 5 mm, tailles spéciales de 50 pcs.

Soporte de madera, ajustable

en inox, largo 625 mm, tubo de Ø 80 mm, ajustable 30 – 70 mm, platinas masivas de 5 mm, medidas especiales de 50 pz.



10085-1

Crèche de paille

en inox, pour montage aux murs ou panneaux, taille 615 x 380 x 260 mm

Pesebre de paja

en inox, para montaje al parreds y paneles, medidas 615 x 380 x 260 mm

NEW



10086-48-53

Crèche de paille

en inox, modèle double, taille 480 (h) x 530 (b) x 440 mm, adapté aux panneaux de 35-40 mm, écart de tiges 20 mm

Pesebre de paja

en inox, modelo doble, medidas 480 (h) x 530 (w) x 440 mm, adecuado al panels de 35-40 mm, brecha de varillas 20 mm





10086-50-55-Z

Crèche de paille

galvanisé, taille 500 x 500 x 400 mm, écart de tiges 20 mm

Pesebre de paja

galvanizado, medidas 480 x 530 x 440mm, brecha de varillas 20 mm

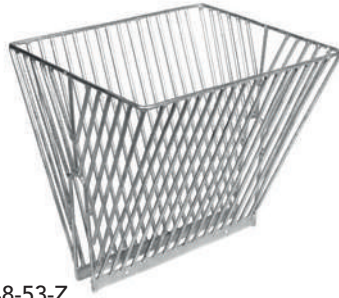

10086-48-53-Z

Crèche de paille

galvanisé, modèle double, adapté aux panneaux de 35-40 mm, taille 480 (h) x 530 (l) x 440 mm, écart de tiges 20 mm

Pesebre de paja

galvanizado, modelo doble, adecuado al paneles de 35-40mm, medidas 480 (a) x 530 (l) x 440mm, brecha de varillas 20 mm



Crèche de paille

galvanisé, modèle double, adapté aux panneaux de 35-40 mm, taille 480 x 500 x 620 mm

Pesebre de paja

galvanizado, modelo doble, adecuado al paneles de 35-40mm, medidas 480 x 500 x 620 mm

10086-48-62-42 écart de tiges 42 mm
brecha de varillas 42 mm

10086-48-62-81 écart de tiges 81 mm
brecha de varillas 81 mm



10086-Z

Panier

galvanisé, 370 mm au-dessus, 130 mm dessous, 500 mm haut

Canasto

galvanizado, 370 mm arriba, 130 mm debajo, 500 mm alto



10084-67-72-R

Crèche de paille

galvanisé, 670 x 430 x 800 mm, écart de tiges 113 mm

Pesebre de paja

galvanizado, 670 x 430 x 800 mm, brecha de varillas 113 mm



10084-60-52-R

Crèche de paille

galvanisé, 600 x 520 x 800 mm, écart de tiges 106 mm

Pesebre de paja

galvanizado, 600 x 520 x 800 mm, brecha de varillas 106 mm



Crèche de paille

galvanisé, taille 220 x 350 x 500 mm

Pesebre de paja

galvanizado, medidas 220 x 350 x 500 mm

10086-50-22-48 écart de tiges 48 mm
brecha de varillas 48 mm

10086-50-22-85 écart de tiges 85 mm
brecha de varillas 85 mm



Crèche de paille

galvanisé, taille 450 x 450 x 800 mm

Pesebre de paja

galvanizado, medidas 450 x 450 x 800 mm

10086-60-45-48 écart de tiges 48 mm
brecha de varillas 48 mm

10086-60-45-82 écart de tiges 82 mm
brecha de varillas 82 mm



10084-39-114-63

Crèche de paille

galvanisé, taille 450 x 390 x 1140 mm, écart de tiges 63 mm

Pesebre de paja

galvanizado, medidas 450 x 390 x 1140 mm, brecha de varillas 63 mm



10050  2

Abreuvoir 1/2"

entièrement émaillé noir, surface lisse, palette en inox

Bebedero 1/2"

Completamente esmaltado negro, superficie liso, lengüeta en inox



10051  50

Auto-Tanker 1/2"

en inox, pour montage dans des auges, avec flotteur plastique débit d'eau max. 11 ltr./min

Auto-Tanker 1/2"

en inox, para montaje en tolvas, con flotador plástico cuadal agua max. 11 ltr./min



10052  12

Megaflo 1/2"

en inox, pour montage dans des auges, avec flotteur haute volume débit d'eau max. 28 ltr./min

Megaflo 1/2"

en inox, para montaje en tolvas, con flotador plástico alto volumen cuadal agua max. 28 ltr./min



10096-8-VD

Kits de réglage 1/2" entièrement en inox, tuyau 620 mm avec deux sorties, angle 30°, idéal pour veaux en combinaison avec tétine Optiflo ref 10055-K

Regulador de altura 1/2" completo en inox, tubo 620 mm con dos salidas, ángulo 30°, ideal para los terneros en combinación con chupete Optiflo ref 10055-K



80788-5-110

Tuyau 3/4" 1.200 mm avec circulation, 2 x 2 sorties en 30°, distance 150 mm, idéal pour bovins en combinaison avec tétine Optiflo ref 10055-B

Tubo 3/4" 1.200 mm con circulación, 2 x 2 salidas en 30°, distancia 150 mm, ideal para los vacunos en combinación con chupete Optiflo ref 10055-B



50093

Chauffe au lait

entièrement en inox, réglable de 0°C à 40°C

Calentador de leche

completo en inox, ajustable de 0°C hasta 40°C



10055-K  25

Tétine OPTIFLO 1/2"

78 mm long, pour veaux

Chupete OPTIFLO 1/2"

78 mm largo, para terneros



10055-B  25

Tétine OPTIFLO 3/4"

105 mm long, pour bovins

Chupete OPTIFLO 3/4"

105 mm largo, para toros

Ein Glück, dass nicht alle Schweine sind.



50514  2

Lave botte

châssis tout en inox, connexion directement au conduite d'eau, le vacuum suce le détergent liquide et distribue par les 5 brosses en Nylon, taille 90 x 26 x 55 cm

Limpia botas

chasis todo en inox, conexión directamente al caño de agua, el vacío succiona el detergente liquido et distribuí par les 5 cepillos en Nylon, medidas 90 x 26 x 55 cm



50516

Lave botte

comme modèle standard ref 50514, mais avec bac de récupération en inox et sortie d'eau 1½", taille 115 x 50 x 55 cm profond

Limpia botas

como el modelo estándar, pero con pila de recuperation en inox y salida de agua 1½", medidas 115 x 50 x 55 cm profundo



NEW









50517

Lave botte haute pression













tout inox, raccordement de tuyau de ½ "avec 4 buses haute pression, nettoyage rapide et efficace des bottes, manipulation et installation faciles

Limpia botas, alta presión

todo inox, conexión de tubería de ½ "con 4 boquillas de alta presión, limpieza de botas rápida y efectiva, fácil manejo e instalación

<p>Poteau en U <i>Perfil en U</i></p>  <p>3310-050-2 500 mm</p>	<p>Vis à bois à tête ronde voir à la page 19 <i>Tornillo redonda</i> ver página 19</p> 	<p>Poteau mural <i>Perfil pared</i></p>  <p>3310-050-4 500 mm</p>
<p>Poteau central Omega <i>Perfil central Omega</i></p>  <p>3310-050-6 500 mm</p>	<p>Coquille voir à la page 19 <i>Manga</i> ver página 19</p> 	<p>Poteau crochet <i>Perfil gancho</i></p>  <p>3310-050-8 500 mm</p>
<p>Fixation au sol <i>Fijación al suelo</i></p>  <p>3310-00 90/120/6 mm</p>	<p>Poignée <i>Mango</i></p>  <p>3310-01</p>	<p>Fixation au sol, anglée <i>Fijación al suelo, angular</i></p>  <p>3310-02</p>
<p>Auge de truie thermoformé, sans soudage, pas de coins. Optionnel avec trous dans les côtés pour fixer dans les cages maternité, fait à mesure, de 50 pcs.</p> <p>50390-500 Auge de truie en 1.5 mm, taille 500 x 385 x 215 mm profond, avec bague de 8 mm pour renforcer le bord</p> <hr/> <p>50390-525 Auge de truie en 1.2 mm, taille 525 x 390 x 235 mm profond</p>		<p>Tolva de cerdas embutido, sin soldadura, ninguna rincones. Optional can agujeros en los lados para fijar en el caja maternidad, hecho en su medida, de 50 pz.</p> <p>50390-500 Tolva de cerdas en 1.5 mm, medida 500 x 385 x 215 mm profundo, con anillo de 8 mm para reforzar el borde</p> <hr/> <p>50390-525 Tolva de cerdas en 1.2 mm, medida 525 x 390 x 235 mm profundo</p>



<p>Poteau en U <i>Perfil en U</i></p>  <p>3310-075-2 750 mm 3310-100-2 1000 mm</p>	<p>Stabilisateur mural <i>Estabilizador pared</i></p>  <p>3310-075-3 780 mm 3310-100-3 1030 mm</p>	<p>Poteau mural <i>Perfil pared</i></p>  <p>3310-075-4 750 mm 3310-075-4 1000 mm</p>
<p>Poteau en h <i>Perfil en h</i></p>  <p>3310-075-5 750 mm 3310-100-5 1000 mm</p>	<p>Poteau h avec patte 4 mm, droit <i>Perfil h con platina 4 mm, derecha</i></p>  <p>3310-075-5-PR 750 mm 3310-100-5-PR 1000 mm</p>	<p>Poteau h avec patte 4mm, gauche <i>Perfil h con platina 4 mm, izquierda</i></p>  <p>3310-075-5-PL 750 mm 3310-100-5-PL 1000 mm</p>
<p>Poteau central Omega <i>Perfil central Omega</i></p>  <p>3310-075-6 750 mm 3310-100-6 1000 mm</p>	<p>Poteau Omega avec patte 4 mm <i>Perfil Omega con platina 4 mm</i></p>  <p>3310-075-6-P 750 mm 3310-100-6-P 1000 mm</p>	<p>Poteau crochet <i>Perfil gancho</i></p>  <p>3310-075-8 750 mm</p>
<p>Poteau crochet avec verrou 1000 mm <i>Perfil gancho con cerrojo</i> 1000 mm</p>  <p>3310-100-7 (rechts / right) 3310-100-8 (links / left)</p>	<p>Stabilisateur <i>Estabilizador</i></p>  <p>3310-075-9 750 mm 3310-100-9 1030 mm</p>	

50013

Réservoir de mélange 60 Litre

Mélangeur et succion tout en inox, réservoir en LDPE material, incl. prise et minuterie

Avantages par rapport à son modèle précédent:

- Volume augmenté à 60 ltr. à partir de 50 ltr.
- Couvercle plus grand pour un meilleur accès
- Fond intérieur incliné de 5 ° dans le sens de la tige d'aspiration et du bouchon de vidange, de sorte que le contenu puisse être aspiré sans presque aucun résidu - le fond extérieur reste horizontal
- Grâce à l'évacuation de l'eau, le nettoyage et le rinçage du récipient sont beaucoup plus faciles
- Chariot en inox, en option

NEW



50013

Tanque de mezclado 60 Litros

Mezclador y succion todo en inox, tanque en LDPE material, incl. fuente y temporizador

Ventajas respecto a su modelo anterior:

- Volumen aumentado a 60 ltr. desde 50 ltr.
 - Tapa más grande para un mejor acceso
 - Fondo interior inclinado 5 ° en la dirección de la varilla de succion y el tapón de drenaje, de modo que el contenido se pueda aspirar casi sin residuos; el fondo exterior se mantiene horizontal
 - Gracias al drenaje de agua, limpiar y enjuagar el tanque es mucho más fácil
- Carro en inox, opcional



50012-W-60

Chariot en inox

pour réservoir de mélange, roues en caoutchouc plein, plaque de montage adaptée aux doseurs courants

Carillo en inox

Para tanque de mezclado, ruedas de goma maciza, placa de montaje adecuada para dosificadores habituales



50014

Dosatron

Doseur 0.2% - 2%, modèle D25 RE2

Dosatron

Dosificador 0.2% - 2%, modelo D25 RE2



50015

Dosatron

Doseur 1% - 5%, modèle D25 RE5

Dosatron

dosificador 1% - 5%, modelo D25 RE5

Mit Monoflo hat man alles im Griff.





50010

Unité d'alimentation

assemblée sur un profil métallique, incl. régulateur de pression, clapet anti-retour, filtre à eau, compteur d'eau, connexion avec bypass pour les doseurs, large 800 mm

Panel de grifería

montado sobre un perfil metálico, incl. reductor de presión, válvula de retención, filtro de agua, reloj de agua, conexión de agua con by-pass para el dosificador, ancho 800 mm



50001

Compteur d'eau 3/4"

max 10 bar, débit d'eau 3 cbm/h

Reloj de agua 3/4"

max 10 bar, cuadal de agua 3 cbm/h

50002

même en 1" - mismo en 1"



50020

Filtre à eau 3/4" en plastique, le cartouche peut être rincée et réutilisé, en 90 micron

Filtro de agua 3/4" en plástico, el patrón se puede limpiar y reutilizar, en 90 micrón

50022

Cartouche de remplacement
Patrón de recambio



50030 - 1/2"

50031 - 3/4"

50032 - 1"

Régulateur de pression

réglable entre 1.5 - 4 bar

Reductor de presión

ajustable 1.5 - 4 bar



60100

Régulateur de pression 1/2"

en Delrin, sortie 3/4" male, réglable jusqu'à 0,2 bar

Reductor de presión 1/2"

en Delrin, salida 3/4" macho, ajustable hasta 0,2 bar



60300

Régulateur de pression 1/2"

en Delrin, sortie 3/4" male, réglable entre 0,2 - 1 bar

Reductor de presión 1/2"

en Delrin, salida 3/4" macho, ajustable entre 0,2 - 1 bar



60324

Régulateur de pression 1/2"

en Delrin, sortie 3/4" male, réglable entre 0,2 - 1 bar, incl. T-connecteur et manomètre

Reductor de presión 1/2"

en Delrin, salida 3/4" macho, ajustable entre 0,2 - 1 bar, incl. T-conexión y manómetro

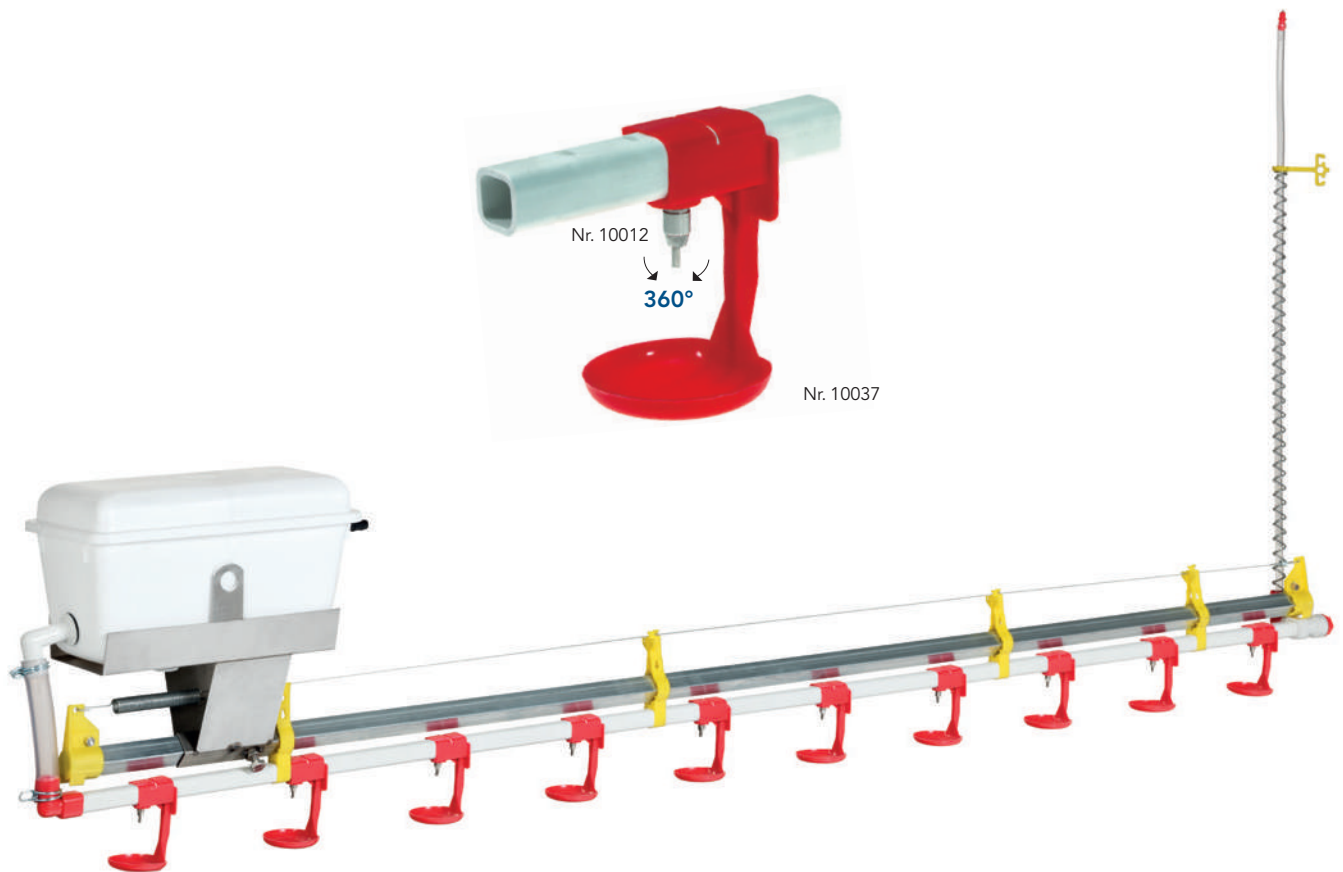

10061-200-1237

Les lignes d'abreuvement automatiques avec tétines sont devenues la norme dans les grandes et modernes fermes avicoles. Nous présentons maintenant ce concept également pour les petites exploitations.

Nous vous fournissons un abreuvoir pour volaille en longueur de 2 m avec 10 tétines et godets, complètement pré-assemblé et prêt à être utilisé pour les poussins à partir du 3ème jour.

Commander - Décompresser - Connecter – Démarrer

Notre abreuvoir peut être utilisé pour tous les volailles:

- Poulets jusqu'à 160 animaux
- Parents jusqu'à 50 animaux
- Pondeuse jusqu'à 50 animaux
- Canards jusqu'à 60 animaux

Les avantages évidents sont:

- Hygiène
- Économique
- Faible entretien
- Convivial

Facile à donner des additifs

10061-200-1237

Las líneas automáticas de bebederos con niples se han convertido en el estándar en las granjas avícolas grandes y modernas. Ahora estamos introduciendo este concepto también para granjas de pequeña escala.

Le suministramos un bebedor de aves de corral de 2 m de longitud con 10 niples y copas, completamente premontados y listos para los pollitos desde el 3er día

Ordenar - desempaquetar - conectar – iniciar

Nuestro bebedero puede ser utilizado para todas las aves:

- Pollo hasta 160 aves.
- Reproductores hasta 50 aves.
- Ponederas hasta 50 pájaros.
- Patos hasta 60 aves.

Las claras ventajas son:

- Higiene
- Económico
- Bajo mantenimiento
- Fácil de usar

Aditivos fáciles de dar.



10010 200

Tétines 1/8"

en inox, pour parents et pondeuses

Nipples 1/8"

en inox, para ponederas y reproductoras



10011 300

Tétines 1/8"

en inox, pour parents et pondeuses

Nipples 1/8"

en inox, para ponederas y reproductoras



10022 1000

Tétines 1/8"

int. Inox / ext. Delrin, pour parents et pondeuses

Nipples 1/8"

int. Inox / ext. Delrin, para ponederas y reproductoras



10012 200

Tétines 1/8"

en inox, tige extra lisse, pour poussins, poulets et canards

Nipples 1/8"

en inox, perna extra liso, para polluelo, pollos y patos



10012-S 200

Tétines 1/8"

en inox, modèle corto, avec tige extra lisse, pour poussins, poulets et canards

Nipples 1/8"

en inox, modelo perna extra liso, para polluelo, pollos y patos



10025 1000

Tétines 1/8"

int. Inox / ext. Delrin, pour poussins et poulets

Nipples 1/8"

int. Inox / ext. Delrin, para polluelos y pollos

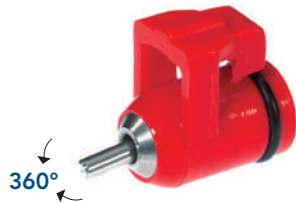

10023 500

Tétine - MONODROP int. Inox / ext. Delrin, débit d'eau contrôle et tige extra lisse. Convient à tous types de volaille

Niple - MONODROP cint. Inox / ext. Delrin, cuadal agua controlado y perna extra liso. Adecuado para todo aves



10023-1

Attache

pour MONODROP, adapté au tuyau carré de 22 x 22 mm, sans coller

Brida

para MONODROP, adecuado al tubo cuadrado de 22 x 22 mm, sin pegar



10023-2

Attache

pour MONODROP, adapté au tuyau rond de 3/4" (26.9 mm), sans coller

Brida

para MONODROP, adecuado al tubo redondo 3/4" (26.9 mm), sin pegar

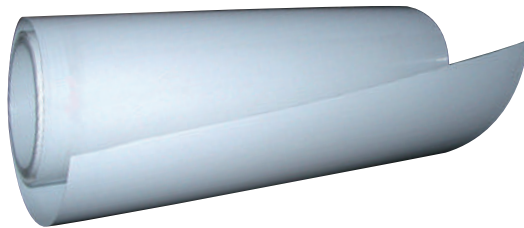

30090

Tapis en 1 mm, fabriqué à partir de matériau PP spécial avec résistance à la traction de 300 kg / cm² et Izod résistance à 75 kg / cm d'impact

largeur allant jusqu'à 1,900 mm, longueur selon l'exigence du client

Cinta en 1 mm, fabricado de material de PP con especial resistencia a la tracción de 300 kg / cm² y una resistencia al impacto Izod a 75 kg / cm

ancho hasta 1.900 mm, longitud según el requisito del cliente.

Mouflo - und der Tag gehört dir.





10037

Gobelet

adapté au tuyau carré de 22 x 22 mm, avec fermeture cliquet facile à monter, convient à tous types de volaille

Copa

apropiado al tubo cuadrado de 22 x 22 mm, con abrazadera rápido fácil a montar, adecuado para todo aves



10035

Gobelet

adapté au tuyau rond de 3/4" (26.9 mm), avec fermeture cliquet facile à monter, convient à tous types de volaille

Copa

apropiado al tubo redondo 3/4" (26.9 mm), con abrazadera rápido fácil a montar, adecuado para todo aves



10036

Godet rond

adapté au tuyau carré de 22 x 22 mm et dessous les tétinas ref 10010 et 10022, avec fermeture cliquet facile à démonter, idéal pour élevage

Copa de bebida

apropiado al tubo cuadrado de 22 x 22 mm y debajo los nipples ref 10010 y 10022, con abrazadera rápido fácil a desmontar, ideal para crianza

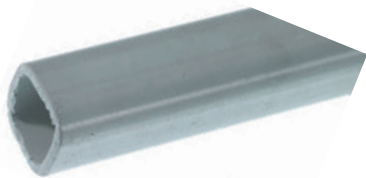

20010

Tuyau de tétines

carré 22 x 22 mm en PVC, longueur à mesure

Tubo de niple

cuadrado 22 x 22 mm en PVC, largo al especificación



20016

Adaptateur carré/rond

entre tuyau carré de 22 mm et tube flexible de 3/4"

Adaptor cuadrado/Redondo

entre tubo cuadrado de 22 mm y manguera 3/4"



20017

Bouchon

pour tuyau carré de 22 mm

Plug

para tubo cuadrado de 22 mm



20015

Raccord soufflet

pour tuyau carré de 22 mm

Conector fuelle

para tubo cuadrado de 22 mm



20021

Raccord lisse

pour tuyau carré de 22 mm

Conector liso

para tubo cuadrado de 22 mm



20015-1 für/for 20021

20015-2 für/for 20015

Accroche

galvanisé, pour les raccords

Grapa

galvanizado, para los conectores

30010

Réservoir 8 ltr.

avec couvercle ref 30014 et bouchon ref 30015

Deposito 8 ltr.

con cubierta ref 30014 y tapon ref 30015

30011

Réservoir 8 ltr.

avec un trou de 27 mm pour fixer le coude 3/4" ref 30031

Deposito 8 ltr.

con un agujero de 27 mm para fijar el codo 3/4" ref 30031

30012

Réservoir 8 ltr.

avec deux trous de 27 mm pour fixer les coudes 3/4" ref 30031

Deposito 8 ltr.

con dos agujeros de 27 mm para fijar los codos 3/4" ref 30031



30022

Flotteur

pour réservoir 8 ltr., connexion 1/2" male

Flotador

para deposito 8 ltr., conexión 1/2" macho



30031

Sortie 3/4"

pour réservoir 8 ltr., coude de 90°

Salida 3/4"

para deposito 8 ltr., codo de 90°



14725

Adaptateur carré/rond 3/4"

entre tuyau carré de 22 mm et réducteur de pression

Adaptor cuadrado/Redondo 3/4"

entre tubo cuadrado de 22 mm y reductor de presión



60500-BY

Réducteur de pression

avec réglage précis et haut débit, completé avec tube de sortie, fixation, vannes et flush intégré pour les lignes d'abreuvoir

Reductor de presión

con regulación preciso et alto caudal agua, completo con tubo salida, fijación, grifo et enjuague incorporado para los líneas de bebederos



60600

Réducteur de pression

avec deux tubes de sortie, compensateur de niveau en milieu de ligne pour dénivelé plus de 40 cm

Reductor de presión

con dos tubos salida, compensador de nivel en centro de línea para desnivel más de 40 cm



60510

Tube de connexion

pour réducteur de pression ref 60500-BY, avec tube en spirale de 6 mtr. et connecteur 1/2" au ligne d'eau

Tubo de conexión

para reductor de presión ref 60500-BY, con tubo en espiral de 6 mtr. et conector 1/2" al línea de agua

60511

Tube de connexion comme au-dessus, mais en longueur 9 mtr.

Tubo de conexión Como arriba, pero en longitud 9 mtr.

60070

Fin de rampe pour tuyau carré 22 mm, avec tube de sortie et un bouchon pour rinçage de lignes d'abreuvoirs

Fin de línea Para tubo cuadrado 22 mm, con tubo salida y tapón por enjuagando de líneas de bebederos

60071

Fin de rampe pour tuyau rond de 3/4"

Fin de línea Para tubo redondo de 3/4"



60072

Fin de rampe pour tuyau carré 22 mm, avec tube de sortie et deux robinets pour rinçage plus rapide de lignes d'abreuvoirs

Fin de línea Para tubo cuadrado 22 mm, con tubo salida y dos grifos por enjuagando más rápido de líneas de bebederos

60073

Fin de rampe pour tuyau rond de 3/4"

Fin de línea para tubo redondo de 3/4"



10067

Poulie Ø 60 mm
Polea Ø 60 mm

60061

Câble galvanisé in 4 mm
Cable galvanizado in 4 mm

60062

File de Nylon in 3 mm
Hilo de Nylon in 3 mm

60063

Attache pour file de Nylon
Fijación por hilo de Nylon

60060

Suspension pour chaque 3 mtr. de lignes, avec poulie, file, câble et attaches

Suspensión por cada 3 mtr. de líneas, con polea, hilo, cable y fijaciones

10069

Attache avec disque métallique, connecte câble au file

Fijación con disco metálico, conecta cable con hilo



10065

Kit de treuil incl. treuil à frein (550 KG), console, poulie principale et câble de traction de 10 mtr.

Kit de torno incl. torno de freno (550 KG), consola, polea principal y cable de tracción de 10 mtr.

10066-11

Treuil seule, avec freine et 550 KG traction, GS testé

Torno solo, con freno y tracción de 550 KG, GS probado

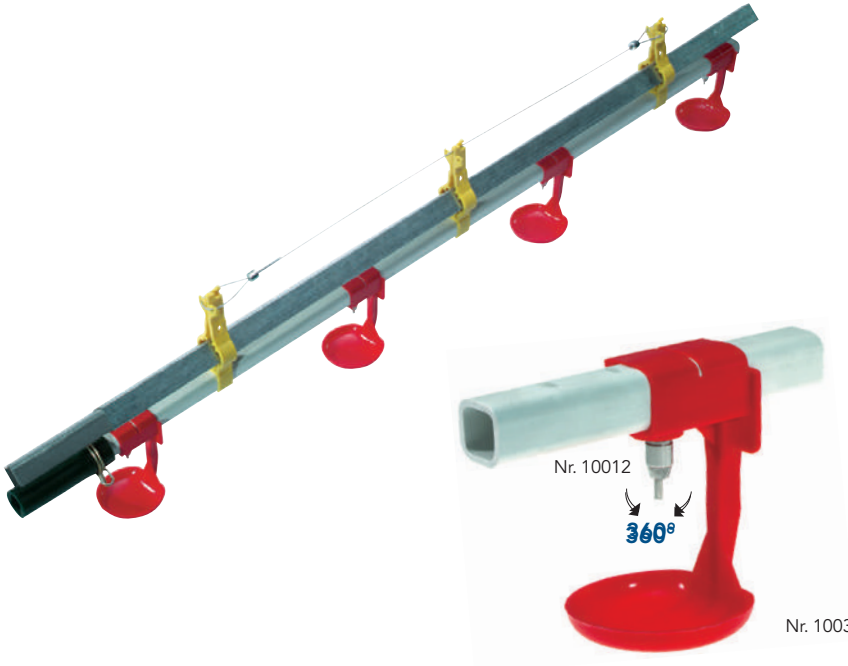

10061-10-1237

Abreuvoirs en ligne

longueur de 3 mtr., avec 10 pcs. tétines ref 10012 et gobelet ref 10037

Bebederos en línea

largo de 3 mtr., con 10 pz. niples ref 10012 et copas ref 10037

10061-12-1237

Abreuvoirs en ligne

longueur de 3 mtr., avec 12pcs. tétines ref 10012 et gobelet ref 10037

Bebederos en línea

largo de 3 mtr., con 12 pz. niples ref 10012 et copas ref 10037

Abreuvoirs en ligne

consiste de tuyau carré 22 mm en longueur de 3 mtr., monté avec tétines ref 10012 et gobelet ref 10037 respectivement 10 – 12 – 15 pcs. par 3 mtr., incl. toutes les accessoires comme le photo, pour poussins, poulets et canards

Bebederos en línea

consiste de tubo cuadrado 22 mm en largo de 3 mtr., montado con niples ref 10012 et copas ref 10037 respectivamente 10 – 12 – 15 pz. por 3 mtr., incl. todos los accesorio como el foto, para polluelo, pollos y patos

10061-15-1237

Abreuvoirs en ligne

longueur de 3 mtr., avec 15 pcs. tétines ref 10012 et gobelet ref 10037

Bebederos en línea

largo de 3 mtr., con 15 pz. niples ref 10012 et copas ref 10037

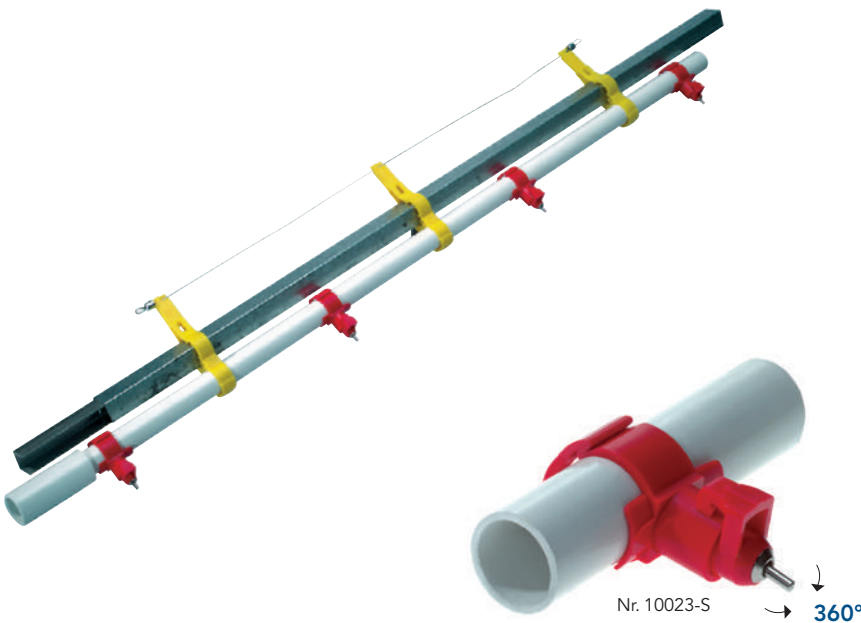

10062-12

Abreuvoirs en ligne

longueur de 3 mtr., avec 12 pcs. tétines MONODROP ref 10023-S

Bebederos en línea

largo de 3 mtr., con 12 pz. niples MONODROP ref 10023-S

10062-15

Abreuvoirs en ligne

longueur de 3 mtr., avec 15 pcs. tétines MONODROP ref 10023-S

Bebederos en línea

largo de 3 mtr., con 15 pz. niples MONODROP ref 10023-S

Abreuvoirs en ligne

consiste de tuyau rond de 3/4" en longueur de 3 mtr., monté avec tétines MONODROP respectivement 12 – 15 – 20 pcs. par 3 mtr., incl. toutes les accessoires comme le photo, pour poussins, poulets et élevage

Bebederos en línea

consiste de tubo redondo 3/4" en largo de 3 mtr., montado con niples MONODROP respectivamente 12 – 15 – 20 pz. por 3 mtr., incl. todos los accesorio como el foto, para polluelo, pollos y crianza

Ich komme ja auch nicht als halbes Hähkuchen zur Welt!



10062-20

Abreuvoirs en ligne

longueur de 3 mtr., avec 20 pcs. tétines MONODROP ref 10023-S

Bebederos en línea

largo de 3 mtr., con 20 pz. niples MONODROP ref 10023-S

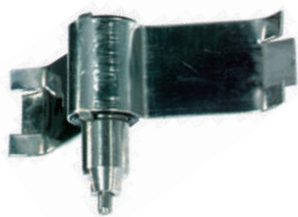

10040-1

Tétine

avec clip en inox et raccord 3/8"

Niple

con clip en inox y conexión 3/8"

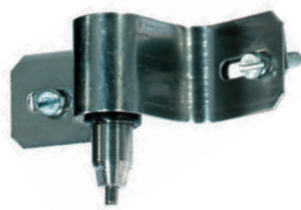

10040-2

Tétine

avec clip de vis inox et raccord 3/8"

Niple

con clip de tornillos inox y conexión 3/8"



Accessoires en 3/8"

Accesorios en 3/8"

10040-7 Tube
Tubo

10040-3 T-raccord
T-conexión

10040-5 X-raccord
X-conexión

10040-6 Raccord droit
Conexión directo

10040-8 L-raccord
L-conexión

10040-9 Bouchon
Tapon



10040-0

Tétina de chinchilla 1/8"

en inox, à mordre, alors minimal de fuit

Niple de chinchilla 1/8"

en inox, a morder, pues poco de fugas



10041-1

Tétina 1/8"

en inox, avec extension de 6 cm

Niple 1/8"

en inox, con extensión de 6 cm

10041-1-1

extension seule - solo extensión



10041-6

Abreuvoir 1 Liter

bouteille en plastique avec tétine inox, coude 90°, couvercle et fixation, très pratique, adapté à tous les cages

Bebedero 1 liter

botella en plástico con niple inox, codo 90°, cubierta y fijación, muy práctico, adecuado a todas jaulas



10041-7

Bouteille de 500 ml

complet avec tétine en 90°, couvercle eta clip pour montage

Botella de 500 ml

completo con tetina en 90°, cubierta et clip para montaje.



10041-4

Tétina 1/8"

en inox, avec extension de 90°

Niple 1/8"

en inox, con extensión de 90°

10041-4-1

extension seule - solo extensión

Die bei Monoflo sind richtig alte Hasen.





Taille/Medida

20070-50-60	50 x 60 cm
20070-60-60	60 x 60 cm
20070-60-70	60 x 70 cm
20070-70-70	70 x 70 cm
20070-70-80	70 x 80 cm
20070-80-80	80 x 80 cm

20070

Cuve de purin

en plastique PE antichoc, adapté aux cages standard, plusieurs modèle disponible

Bañera de estiércol

en plástico PE de alto impacto, adecuado al jaulas estándar, varios modelos disponible

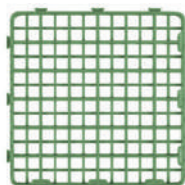

20071-25-25

Caillebotis plastique PE antichoc en taille 25 x 25 cm, vert. Adapté aux cages standards, couleurs spéciales de 250 pcs.

Rejillas plástico PE de alto impacto en medida 25 x 25 cm, verde. Adecuado al jaulas estándar, colores especiales de 250 pz.

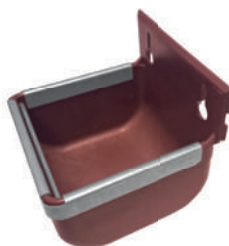

10047-6-B

Bol

en plastique, avec bordure en inox et tringle contre perte d'alimentation

Tazón

en plástico, con orla en inox y barra contra pérdida de pienso



10047-8-B

Support mural

en plastique, pour montage facile et rapide pour tous les bols

Soporte pared

en plástico, por un montaje fácil y rápido para todos los tazones

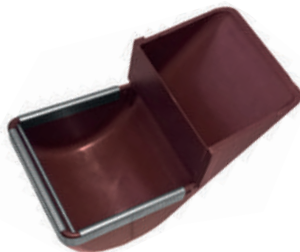

10047-7

Bol

en plastique, avec inclinaison, bordure en inox et tringle contre perte d'alimentation

Tazón

en plástico, con inclinación, orla en inox y barra contra pérdida de pienso



10045-6 50

Bol 500ml

en inox, montage facile et rapide avec le support ref 10047-8

Tazón 500ml

en inox, montaje fácil y rápido con el soporte ref 10047-8



10045-7 50

Bol 300ml

en inox, montage facile et rapide avec le support ref 10047-8

Tazón 500ml

en inox, montaje fácil y rápido con el soporte ref 10047-8



10042 24

Mangeoire

avec bordure en inox, volume 1,8 KG

Pesebre

orla en inox, volumen 1.8 KG

10042-1

Couvercle - Cubierta



10041

Canule à boire

en inox, adapté aux bouteilles standard

Cánulaa beber en inox, adecuado el botellas estándar

10041-10 droit recto

10041-11 coudé acodado



10049

Tue Lapin

en inox, pour tuer les lapins avant abatre

Conejo mar

en inox, para matar los conejos antes de faenar

MONOFLO[®]

Since 1962 | Further into a great Future



Always expect more!

MONOFLO
Produktions GmbH & Co. KG

Lise-Meitner-Straße 16
64646 Heppenheim
Germany

Fon + 49 62 52 99 08 - 0
Fax + 49 62 52 99 08 - 28

www.monoflo.de
info@monoflo.de

Agent commercial pour la France
Franck Delestre

mobile 06 64 23 13 55
bureau 02 99 09 70 89
fax 02 99 09 98 45

mail frdelestre@wanadoo.fr

